

Technisches Datenblatt
 Technical Datasheet
 Art.-No. 82310

MAUL

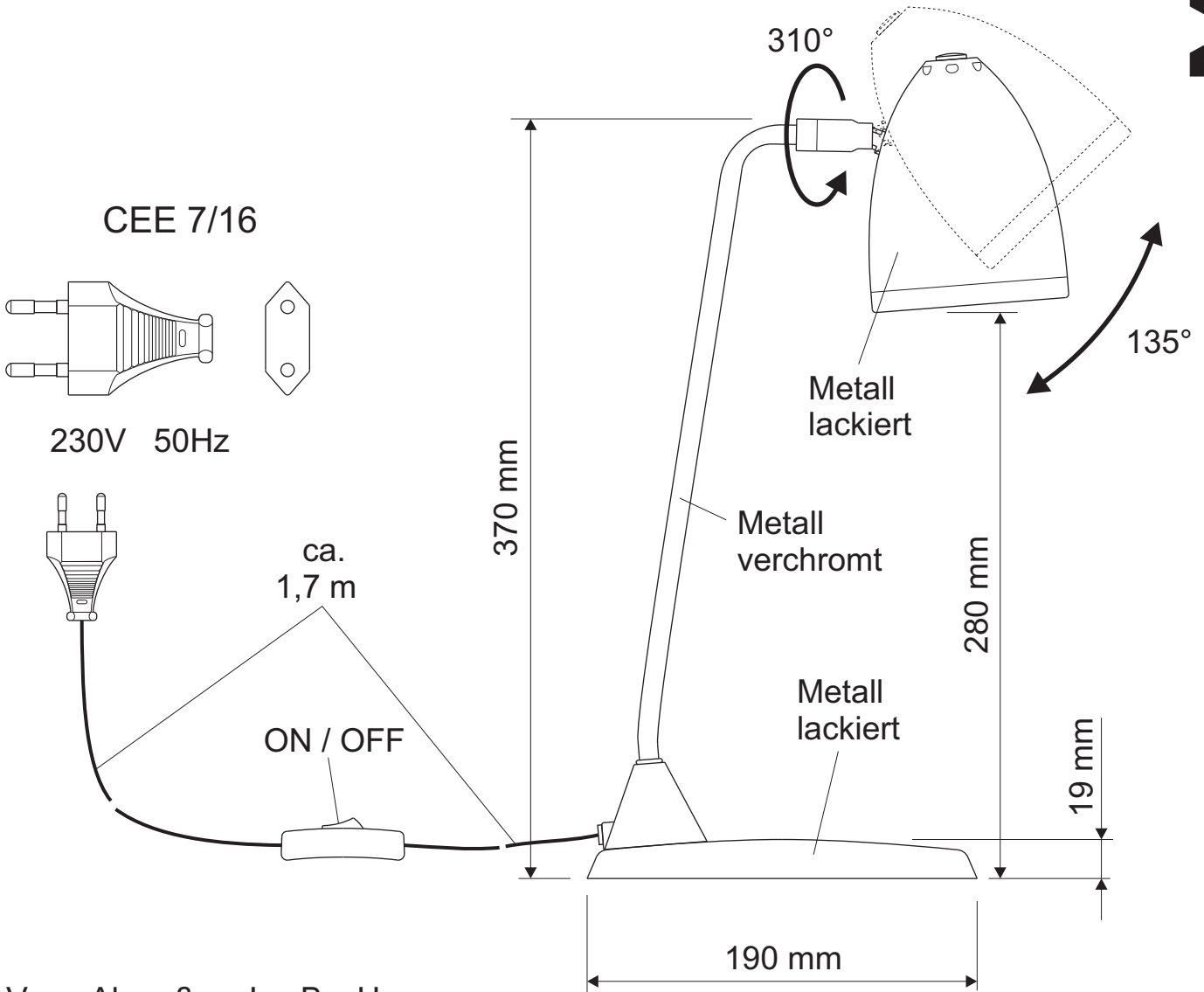

Verp. Abmaße : L x B x H
 380 x 160 x 100 mm
 Gewicht kompl.: 1,01 kg

Abmaße Produkt:
 L x B x H
 190 x 160 x 410 mm
 (bei einer Arbeitshöhe
 von 290 mm)
 Gewicht: 0,815 kg

