

Technisches Datenblatt / Technical Datasheet

Art.-No. 62410

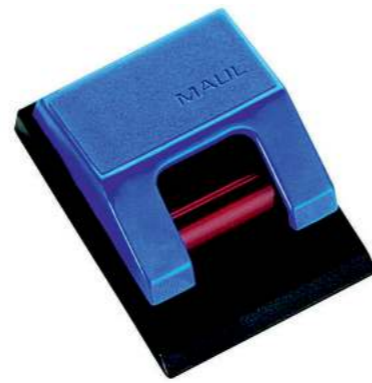

Art.-Nr.: 6241035



Art.-Nr.: 6241084



Art.-Nr.: 6241094

Vorderansicht

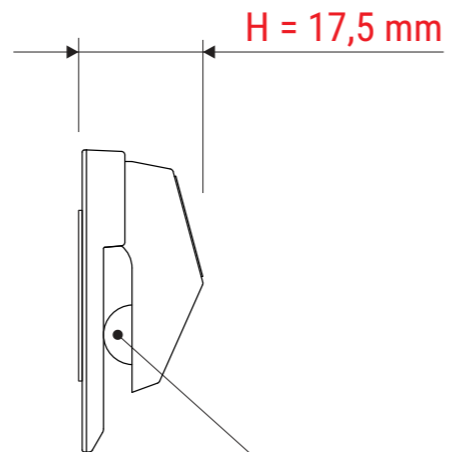
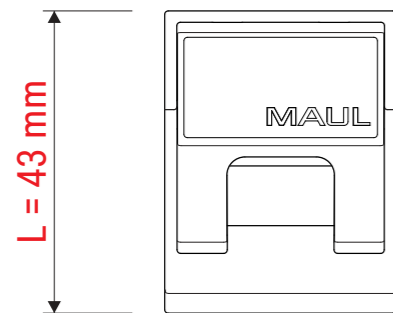
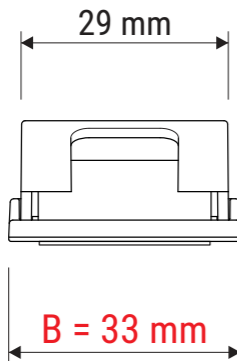

Ansicht von hinten

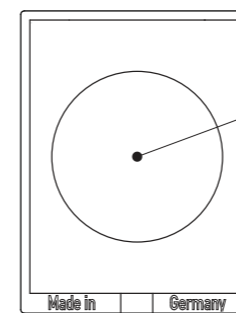

- selbstklebend
- Vor Gebrauch weiße Schutzfolie abziehen!
 - Untergrund muss sauber und staubfrei sein!
 - Bedingt geeignet für Rauputz oder Raufaser-Tapete mit grobkörniger Struktur!

- Klemmrollenautomatik
- hält auch dickes Blattgut sicher
 - Klemmrolle anheben zum Lösen der Klemmfunktion

Ansicht von hinten

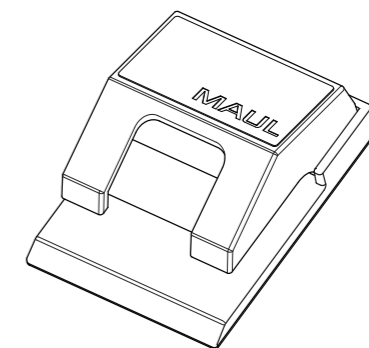
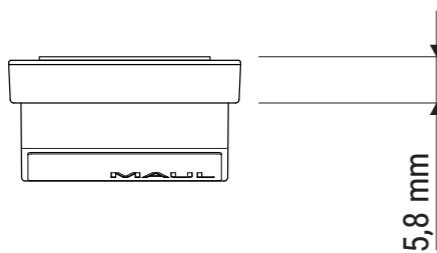

Abmaße Produkt: **L x B x H**
43 x 33 x 17,5 mm
Gewicht kompl.: 0,0083 kg

Verp. Abmaße : L x B x H (10 Stck. im Karton)
167 x 91 x 20 mm
Gewicht kompl.: 0,102 kg