

# MAULflow 908 28

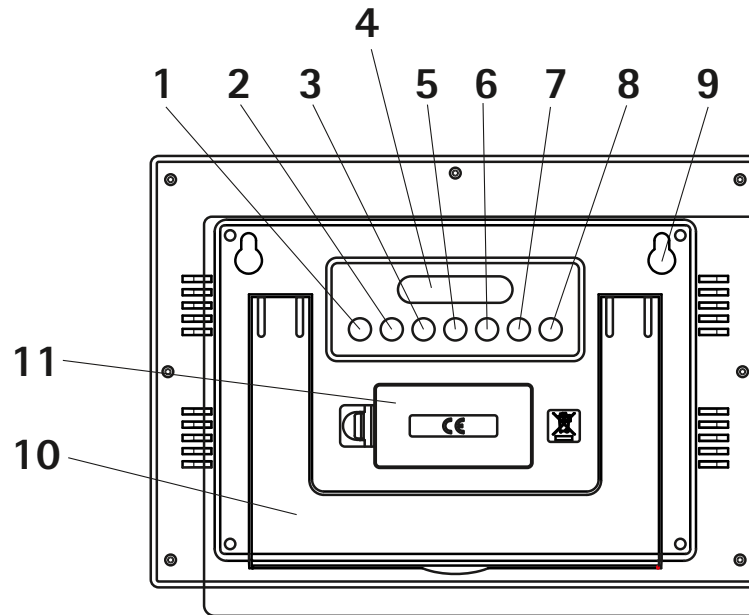

- 1. TIME SET
- 2. UP
- 3. DOWN
- 4. SNOOZE
- 5. ALARM SET
- 6. ALARM ON/OFF
- 7. RCC
- 8. C/F
- 9. wall mounting
- 10. stands
- 11. battery compartment

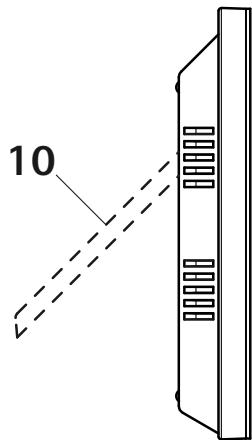

## DEUTSCH

### Funktionen:

Funkuhr; 12/24 h – Anzeige; 7 Sprachen für Wochentage: Deutsch, Englisch, Französisch, Italienisch, Niederländisch, Spanisch und Dänisch; Kalender von 2000 ~ 2099; Kalenderwochen – Anzeige; Temperatur °C / °F; 2 x Alarm mit Schlummerfunktion; 1 x Kalendertag – Alarm; Mondphasen – Anzeige; Timer – Funktion

### Befestigung:

Die Uhr lässt sich an den Wandbefestigungen (9) aufhängen oder mit dem Aufsteller (10) wie ein Bilderrahmen auf den Tisch stellen.

### Batterie:

Der Uhr liegen zwei handelsübliche AA Batterien bei. Das Batteriefach (11) befindet sich auf der Rückseite. **Bitte Polungskennzeichnung beachten!!**

### Automatische Zeiteinstellung:

Nach dem korrekten Einlegen der Batterien stellt sich die Uhr automatisch auf „0:00“ Uhr und geht in den Empfangsmodus. Nach 3 bis max. 8 Minuten wird die richtige Uhrzeit und Datum angezeigt. Der Standort der Uhr sollte während der Einstellung nicht verändert werden. Wenn sich die aktuelle Uhrzeit nach 8 Minuten nicht eingestellt hat, ist der Empfang gestört oder am ausgewählten Standort nicht möglich.

### Manuelle Einstellungen:

Bei normaler Anzeige die „TIME-SET“-Taste (1) für 2 Sekunden drücken, um in das Menü „time-setting“ hinein zu kommen. Die einzustellende Einheit blinkt. Jetzt mit der „UP“ (2) oder „DOWN“-Taste (3) die Anzeige auf gewünschten Wert bringen. „TIME-SET“ (1) erneut drücken, um die Eingabe zu bestätigen und zur nächsten Einheit zu gelangen. Die Reihenfolge der Einheiten ist: Sprache, Jahr, Monat, Tag, Stunde, Minute, Zeitzone, RCC ON/OFF, Exit. Sprachen: GER, ENG, FRE, DUT, ITA, SPA, DAN; Zeitzone +/- 12 Stunden; RCC ON/OFF, wenn man RCC off-Funktion wählt, arbeitet die Uhr ohne RCC-Funksignal; Wenn 20 Sekunden keine Taste betätigt wird, kehrt die Uhr wieder in die normale Anzeige zurück.

### 12/24 h:

Bei normaler Anzeige kann mit der „UP“ – Taste (2) die Einstellung 12 oder 24 h gewählt werden.

### Alarm-Funktionen:

Es gibt 3 Alarm-Funktionen. In der normalen Anzeige die „ALARM-SET“ – Taste (5) drücken und man ist im Alarm-Menü. Die Reihenfolge ist: ALARM1, ALARM2, TA, Exit

### Alarm-Einstellungen:

Im Alarm-mode die „ALARM-SET“-Taste für 3 Sekunden drücken, dann Stunde, Minute einstellen und mit „ALARM-SET“-Taste (5) Eingabe bestätigen. Wenn 20 Sekunden keine Taste betätigt wird

### Kalendertag-Alarm (TA) on/off:

„ALARM-SET“-Taste (5) drücken und TA wählen. Jetzt „ALARM ON/OFF“ drücken (TA bedeutet Alarm an, keine Anzeige bedeutet Alarm aus)

### Timer-Funktion:

In normaler Anzeige „C/F“-Taste (8) für 2 Sekunden drücken. „TIMER“-Symbol mit Stunden, Minuten und Sekunden wird angezeigt. Die max. einstellbare Zeit beträgt 19 Stunden und 59 Minuten. Mit der „UP“-Taste (2) werden die Stunden und mit der „DOWN“-Taste (3) die Minuten eingestellt. Mit „ALARM ON/OFF“ oder „UP“ und „DOWN“-Taste zusammen wird die eingestellte Zeit gelöscht. Mit der „RCC“-Taste (7) wird der Timer gestartet und gestoppt. Wenn der Timer abgelaufen ist, steht die Anzeige auf 0:00:00 und Timer blinkt mit „BIBIBIBI“-Alarm für eine Minute. Mit Drücken der „C/F“-Taste (8) für 2 Sekunden kommt man zur normalen Uhrzeit zurück.

### Thermometer:

Temperaturbereich: -10°C bis 50°C, (+14~+122°F). Umschalten der Anzeige von °C auf °F mit Drücken der „C/F“-Taste. Bei Unterschreitung des Wertes zeigt die Anzeige LL.L°C/°F, bei Überschreitung HH.H°C/°F. Die Temperaturmessung wird alle 30 Sekunden durchgeführt. Genauigkeit: +/- 1.5°C; Die Temperaturmessung pausiert, wenn der Alarm klingelt oder die Uhr ihr Funksignal empfängt.

### Kalender:

ISO Standard

### RCC-Funktion:

Die Uhr empfängt das DCF-Funksignal um 2:03, 3:03, 4:03 Uhr automatisch. Durch Drücken der „RCC“-Taste (7) für 2 Sekunden kann das Funksignal manuell gestartet oder gestoppt werden. Wenn dieses Symbol  erscheint ist RCC an, wenn nicht ist RCC aus.

Die Funkempfangszeit beträgt ca. 8 Minuten.

### Vorsicht:

- Reinigen Sie das Produkt nicht mit Chemikalien.
- Bei Bedarf mit einem weichen Tuch reinigen!
- Tauchen Sie das Produkt niemals in Wasser!
- Setzen Sie das Produkt keiner extremen Kraft, keinem Schock, Temperatur- und Feuchtigkeitsschwankungen aus!
- Vermischen Sie keine Alkali-, Standard- oder wiederaufladbare Batterien miteinander in diesem Produkt!
- Vermischen Sie keine alten und neuen Batterien miteinander in diesem Produkt!
- Entfernen Sie die Batterien, wenn Sie dieses Produkt für längere Zeit aufbewahren!

### Entsorgung:

markings!!

Automatic time setting:

After the batteries have been correctly inserted, the clock is automatically set to „0:00“ and goes into receiving mode. After between 3 and a maximum of 8 minutes the right time and date are displayed. The clock should not be moved during the setting process. If the current time has not been set after 8 minutes, the reception is either disrupted or not possible in the chosen position.

Manual settings:

In the normal display, press the „TIME SET“ button (1) for 2 seconds to enter the „time setting“ menu. The unit being adjusted flashes. Adjust the display to the desired value using the „UP“ (2) or „DOWN“ (3) buttons. Press „TIME SET“ (1) again to confirm the entry and to move on to the next unit. The order of the units is: Language, year, month, day, hour, minute, time zone, RCC ON/OFF, exit. Languages: GER, ENG, FRE, DUT, ITA, SPA, DAN; Time zone +/- 12 hours; RCC ON/OFF; if you select the „RCC off“ function, the clock works without a RCC radio signal; If no button is activated for 20 seconds, the clock returns to the normal display.

12/24 h:

The clock can be set to either 12 or 24 h mode by pressing the „UP“ button (2) when in the normal display.

Alarm Functions:

There are 3 alarm functions. In the normal display, press the „ALARM SET“ button (5) and enter the alarm menu. The order is: ALARM1, ALARM2, TA, Exit

Alarm settings:

In alarm mode, press the „ALARM SET“ button (5) for 3 seconds, then set the hours and minutes and confirm the entry with the „ALARM SET“ button (5). If no button is activated for 20 seconds, the clock returns to the normal alarm display. The same setting applies for ALARM2.

Switch alarm to active or inactive ON/OFF:

In alarm mode, press the „ALARM ON/OFF“ button (6). The order of the units is MO-FR (Monday to Friday), SA-SO (Saturday to Sunday) or (MO-FR) + (SA-SO) = every day, alarm off.

Alarm tone: alarm rings for 2 minutes as follows: 0-10 seconds: BI per second, 11-20 seconds: BI BI per second, 21-30 seconds: BI BI BI per second, 31-120 seconds: BI continuously; When alarm sounds, press the „SNOOZE“ button (4) and the snooze time of 5 minutes begins and the „ZZ“ symbol flashes in the display. Repeat snooze 8 times for one alarm. Press any other button to turn off the snooze time.

Calendar day alarm (TA):

In alarm mode, press the „ALARM SET“ button (5) for 3 seconds, then set the year, month, day, hour and minute and confirm using



LL.LL°C/°F, or if the maximum value is exceeded, HH.H°C/°F. The temperature is measured every 30 seconds. Accuracy: +/-1.5°C; Temperature measuring is paused when the alarm sounds or when the clock is receiving a radio signal.

Calendar:

ISO standard

RCC function:

The clock receives a DCF radio signal at 2:03, 3:03 and 4:03 automatically. By pressing the „RCC“ button (7) for 2 seconds the radio signal can be manually started or stopped.

When the symbol  appears, the RCC is on and when it doesn't, the RCC is off.  The radio reception time is approx. 8 minutes.

Caution:

- Do not clean the product using chemicals.
- If necessary, clean with a damp cloth!
- Never immerse the product in water!
- Do not expose the product to extreme force or shocks or fluctuations in temperature and moisture!
- Do not mix alkali, standard or rechargeable batteries in this product!
- Do not mix old and new batteries in this product!
- Remove the batteries if you store this product for long periods of time!

Disposal:

Under the German Battery Law (BattG) you have the opportunity to return batteries to the sales outlet free of charge after use. End users are liable for the return of old batteries.

 Products with the labeling may not be disposed of in the household waste. Please observe any rules specific to your region!

**FRANÇAIS**

Fonctions:

Horloge radio; Affichage 12/24 h; jours de la semaine en 7 langues: Allemand, anglais, français, italien, néerlandais, espagnol et danois; calendrier de 2000 à 2099; Affichage de la semaine calendaire; température °C / °F; 2 alarmes avec fonction de répétition; 1 alarme pour événement de calendrier; affichage des phases lunaires; fonction de minuterie

Fixation:

L'horloge peut être pendue au moyen de fixations murales (9) ou être posée sur une table comme un cadre photo grâce au présentoir (10).

Batterie:

Deux piles AA habituelles sont fournies avec l'horloge. Le

retourne à l'affichage normal.

#### 12/24 h:

En affichage normal, le bouton "UP" (2) permet de passer en réglage 12 ou 24 h.

#### Fonctions d'alarme:

Il y a 3 fonctions d'alarme. Lors de l'affichage normal, appuyer sur la touche „ALARM SET" (5) pour entrer dans le menu des alarmes. L'ordre est le suivant: ALARM1, ALARM2, TA, Exit.

#### Réglages des alarmes:

En mode alarme, appuyer sur la touche „ALARM SET" (5) pendant 3 secondes, régler ensuite l'heure et la minute et confirmer l'entrée grâce à la touche „ALARM SET" (5). Si vous n'appuyez sur aucune touche pendant 20 secondes, l'horloge retourne à l'affichage normal de l'alarme. ALARM2 se règle de la même manière.

#### Activer ou désactiver l'alarme ON/OFF:

En mode alarme, appuyer sur la touche „ALARM ON/OFF" (6). L'ordre des unités est: MO-FR (de lundi à vendredi), SA-SO (de samedi à dimanche) ou (MO-FR) + (SA-SO) = tous les jours, pas d'alarme. Signal d'alarme: L'alarme sonne pendant 2 minutes de la manière suivante: 0-10 secondes: BIP par seconde, 11-20 secondes: BIP BIP par seconde, 21-30 secondes: BIP BIP BIP BIP par seconde, 31-120 secondes: BIP continu; lorsque l'alarme sonne, appuyer sur la touche „SNOOZE" (4), un intervalle de 5 minutes avant répétition commence et le symbole „ZZ" clignote sur l'affichage. 8 répétitions SNOOZE par alarme. Appuyer sur n'importe quelle autre touche pour arrêter la fonction de répétition.

#### Alarme pour événement du calendrier (TA):

En mode alarme, appuyer sur la touche „ALARM SET" (5) pendant 3 secondes, régler ensuite l'année, le mois, le jour, l'heure et la minute et confirmer l'entrée grâce à la touche „TIME SET" (1). Si vous n'appuyez sur aucune touche pendant 20 secondes, l'horloge retourne à l'affichage normal de l'alarme.

#### Alarme pour événement du calendrier (TA) on/off:

Appuyer sur la touche „ALARM SET" (5) et choisir TA. Appuyer maintenant sur „ALARM ON/OFF" (6) (TA signifie alarme activée, aucun affichage signifie alarme désactivée).

#### Fonction de minuterie:

Lors de l'affichage normal, appuyer sur la touche „C/F" (8) pendant 2 secondes. Le symbol „TIMER" avec les heures, minutes et secondes s'affiche. Le temps max. réglable est de 19 heures et 59 minutes. Les heures sont réglées grâce à la touche „UP" (2) et les minutes grâce à la touche „DOWN" (3). Si vous appuyez sur „ALARM ON/OFF" (6) ou sur „UP" (2) et „DOWN" (3) ensemble, le temps réglé est effacé. La minuterie est lancée et arrêtée grâce à la touche „RCC" (7). Lorsque le temps est écoulé, l'affichage

#### Prudence:

- Ne pas nettoyer le produit avec des substances chimiques.
- Si nécessaire, nettoyer avec un chiffon doux!
- Ne jamais plonger le produit dans l'eau!
- Ne jamais soumettre le produit à une force extrême, à un choc ou à des variations de température et d'humidité!
- Ne jamais mélanger de piles alcalines, standard ou rechargeables dans ce produit!
- Ne jamais mélanger de vieilles et de nouvelles piles dans ce produit!
- Enlevez les piles si vous n'utilisez pas ce produit pendant une longue durée!

#### Mise au rebut:

Conformément à la loi allemande sur les piles (BattG), il est possible de déposer gratuitement les piles usagées dans leur point de vente. Les derniers utilisateurs des piles déchargées sont responsables de leur retour.



Les produits sur lesquels figure ce symbole ne doivent pas être jetés aux ordures ménagères. Veuillez respecter les prescriptions spécifiques à chaque pays!

## ITALIANO

#### Funzioni:

Orologio radiocontrollato; Visualizzazione 12/24 h, 7 lingue per i giorni della settimana: tedesco, inglese, francese, italiano, olandese, spagnolo e danese; calendario con anni 2000 ~ 2099; Visualizzazione settimane; temperatura °C / °F; 2 sveglie con funzione snooze; 1 sveglia con data; indicatore delle fasi lunari; funzione timer

#### Fissaggio:

È possibile appendere l'orologio nei punti di fissaggio a parete (9) o collocarlo sul tavolo con l'apposito espositore (10).

#### Batteria:

Con l'orologio sono incluse due comuni batterie AA. Il vano portabatterie (11) si trova sul retro. **Si prega di fare attenzione al simbolo indicante la polarità!!!**

#### Impostazione automatica dell'orario:

Dopo aver inserito correttamente le batterie, l'orologio si imposta automaticamente su „0:00" e passa alla modalità di ricezione. Dopo un lasso di tempo che va da 3 a massimo 8 minuti, si visualizzano la data e l'orario corretti. Durante l'impostazione si consiglia di non spostare l'orologio dal punto in cui si trova. Se dopo 8 minuti non si è ancora impostato l'orario corrente, la ricezione è disturbata o non è possibile nel luogo prescelto.

#### Impostazioni manuali:

Premere il tasto „TIME SET" (1) per 2 secondi sulla schermata

con il tasto „ALARM SET" (5). Se per 20 secondi non si tocca alcun tasto, l'orologio ritorna sulla schermata principale della sveglia. Lo stesso avviene per l'imposizione dell'ALARM2.

#### Attivare o disattivare la sveglia ON/OFF:

Premere il tasto „ALARM ON/OFF" (6) in modalità sveglia. La sequenza delle unità è LUN-VEN (da lunedì a venerdì), SAB-DOM (sabato e domenica) oppure (LUN-VEN) + (SAB-DOM) = ogni giorno, sveglia spenta.

Tonno della sveglia: la sveglia suona per 2 minuti come segue: 0-10 secondi: BIP al secondo, 11-20 secondi: BIP BIP al secondo, 21-30 secondi: BIP BIP BIP BIP al secondo, 31-120 secondi: BIP continuo; premendo il tasto „SNOOZE" (4) quando la sveglia suona, si posporrà per 5 minuti e sul display lampeggerà il simbolo „ZZ". Lo snooze si ripete per 8 volte a sveglia. Premere qualsiasi altro tasto per spegnere lo snooze.

#### Sveglia con data (TA):

Premere il tasto „ALARM SET" (5) per 3 secondi in modalità sveglia, impostare quindi l'anno, il mese, il giorno, l'ora, il minuto e confermare con il tasto „Time set". Se per 20 secondi non si tocca alcun tasto, l'orologio ritorna sulla schermata principale della sveglia.

#### Sveglia con data (TA) ON/OFF:

Premere il tasto „ALARM SET" (5) e selezionare TA. Premere ora „ALARM ON/OFF" (6) (TA indica che la sveglia è attiva, l'assenza di indicatori indica che la sveglia non è attiva).

#### Funzione timer:

Premere il tasto „C/F" (8) per 20 secondi sulla schermata principale. Si visualizzerà il simbolo „TIMER" con le ore, i minuti e i secondi. Il tempo massimo che è possibile impostare è di 19 ore e 59 minuti. Con il tasto „UP" (2) si impostano le ore e con il tasto „DOWN" (3) i minuti. Premendo contemporaneamente il tasto „ALARM ON/OFF" (6) oppure „UP" e „DOWN" verrà eliminato l'orario impostato. Con il tasto „RCC" (7) si avvia e si arresta il timer. Quando il timer ha finito, il display si trova su 0:00:00 e il timer lampeggia con la sveglia „BIPBIPBIPBIP" per un minuto. Premendo il tasto „C/F" (8) per 2 secondi, si ritorna all'orario normale.

#### Termometro:

Intervallo delle temperature: -10°C a 50°C, (+14~+122°F). Cambio del display da °C a °F premendo il tasto „C/F" (8). In caso di un valore troppo basso, il display mostra LL.L°C/°F, se troppo alto HH.H°C/°F. La misurazione della temperatura verrà eseguita ogni 30 secondi. Precisione: +/- 1,5°C; la misurazione della temperatura fa una pausa quando la sveglia suona o l'orologio riceve il segnale radio.

#### Calendario:

punto vendita. Gli utenti finali hanno l'obbligo di restituire le batterie usate.



È vietato smaltire i prodotti contrassegnati con questo simbolo con i rifiuti domestici. Si prega di attenersi alle prescrizioni nazionali specifiche!

## ESPAÑOL

#### Funciones:

Reloj con radiocontrol; Visualización 12/24 h; 7 idiomas para los días de la semana: Alemán, inglés, francés, italiano, neerlandés, español y danés; calendario de 2000 ~ 2099; Visualización semanas naturales; temperatura °C/°F; 2 x alarma con función de repetición; 1 x alarma de fecha; indicador de fases lunares; función de temporizador

#### Fijación:

El reloj puede colgarse de los soportes de pared (9) o colocarse sobre la mesa como un marco de fotos utilizando el soporte (10).

#### Pila:

El reloj viene con dos pilas AA convencionales. El compartimento de las pilas (11) se encuentra en la parte posterior. ¡Tenga en cuenta las indicaciones de polaridad!!

#### Ajuste de hora automático:

Después de haber colocado correctamente las pilas, el reloj automáticamente se fija en „0:00 h" y entra en el modo de recepción. Transcurridos entre 3 y 8 minutos como máximo se muestran la hora y la fecha correctas. No cambie la ubicación del reloj durante el ajuste. Si transcurridos 8 minutos todavía no se ha ajustado la hora actual, la recepción se interrumpe o no es posible realizarla en la ubicación seleccionada.

#### Ajustes manuales:

Con la pantalla normal, pulse la tecla „TIME SET (Ajuste de hora)" (1) durante 2 segundos para entrar en el menú „Time setting (Ajuste de hora)". La unidad que se va a ajustar parpadea. A continuación, ajuste el valor deseado mediante las teclas „UP (Arriba)" (2) o „DOWN (Abajo)" (3). „TIME SET" pulse de nuevo (1) para confirmar la entrada y pasar a la siguiente unidad. El orden de las unidades es el siguiente: idioma, año, mes, día, hora, minuto, huso, horario, RCC ON/OFF (Radiocontrol Encendido/Apagado), salir. Idiomas: GER, ENG, FRE, DUT, ITA, SPA, DAN; huso horario +/- 12 horas; RCC ON/OFF cuando se selecciona la función RCC off, el reloj opera sin señal de radio RCC; si no se presiona ninguna tecla durante 20 segundos, el reloj regresa a la pantalla normal.

#### 12/24 h:

En el modo de visualización normal es posible seleccionar el ajuste de 12 o 24 h con botón „UP" (2).

en la pantalla. 8 repeticiones de Snooze para una alarma. Presione cualquier otra tecla para apagar el tiempo de repetición.

#### Alarma de fecha (TA):

En modo alarma, pulse la tecla „ALARM SET" (5) durante 3 segundos, luego ajuste el año, el mes, el día, la hora, los minutos y confirme mediante la tecla „TIME SET" (1). Si no se presiona ninguna tecla durante 20 segundos, el reloj regresa a la pantalla de alarma normal.

#### Alarma de fecha (TA) on/off:

Pulse la tecla „ALARM SET" (5) y seleccione TA. A continuación pulse „ALARM ON/OFF" (TA significa alarma activada, sin indicador significa alarma desactivada).

#### Función temporizador:

Pulse la tecla „C/F" (8) durante 2 segundos en la pantalla normal. Aparece el icono „Timer (Temporizador)" con las horas, los minutos y los segundos. El tiempo máximo ajustable es de 19 horas y 59 minutos. Presione la tecla „UP" (2) para ajustar las horas y la tecla „DOWN" (3) para ajustar los minutos. Pulse „ALARM ON/OFF" o „UP" y „DOWN" a la vez para borrar la hora ajustada. Pulse la tecla „RCC" (7) para iniciar e interrumpir el temporizador. Cuando el temporizador ha parado, la pantalla muestra 0:00:00 y el temporizador parpadea con la alarma „BIBIBIBI" durante un minuto. Pulse la tecla „C/F" (8) durante 2 segundos para volver a la hora normal.

#### Termómetro:

Rango de temperatura: -10°C para 50°C, (+14~+122°F). Cambie la pantalla de °C a °F pulsando la tecla „C/F" (8). Si se encuentra por debajo del valor, la pantalla muestra LL.L°C/°F y, si está por encima, muestra HH.H°C/°F. La medición de la temperatura se realiza cada 30 segundos. Precisión: +/- 1,5°C; la medición de la temperatura se detiene cuando suena la alarma o el reloj recibe su señal de radio.

#### Calendario:

Norma ISO

#### Función RCC:

El reloj recibe automáticamente la señal de radio DCF a las 2:03, 3:03, 4:03. Pulse la tecla „RCC" (7) durante 2 segundos para iniciar o detener la señal de radio manualmente. Si aparece este símbolo



, el RCC está encendido, si no, el RCC está apagado. El tiempo de recepción de radio es de aprox. 8 minutos.

#### Atención:

- No limpie el aparato con productos químicos.
- ¡Límpielo con un paño suave si es necesario!
- ¡No sumerja el producto en agua!
- ¡No exponga el producto a fuerzas extremas, golpes, cambios bruscos de temperatura y humedad!

#### Bevestiging:

De klok kan aan wandbevestigingen (9) worden opgehangen of met de voet (10) zoals een fotolijstje op tafel worden geplaatst.

#### Batterij:

Bij de klok twee gebruikelijke AA-batterijen meegeleverd. Het batterijvak (11) bevindt zich aan de achterkant. Neem de polariteit in acht!!

#### Automatische tijdsinstelling:

Nadat de batterijen juist zijn geplaatst, staat de klok automatisch op 0:00 uur en gaat over in de ontvangstmodus. Na 3 tot max. 8 minuten worden de juiste tijd en datum weergegeven. De locatie van de klok mag tijdens de instelling niet worden veranderd. Als de actuele tijd na 8 minuten niet is ingesteld, is de ontvangst gestoord of op de gekozen locatie niet mogelijk.

#### Handmatige instellingen:

Druk bij de normale weergave 2 seconden op de „TIME SET"-toets (1) om naar het menu „time setting" te gaan. De in te stellen eenheid knippert. Zet de weergave nu met de „UP" (2) of „DOWN"-toets (3) op de gewenste waarde. „TIME SET" (1) nogmaals indrukken om de invoer te bevestigen en naar de volgende eenheid te gaan. De volgorde van de eenheden is: Taal, jaar, maand, dag, uur, minuut, tijdzone, RCC ON/OFF, exit. Talen: GER, ENG, FRE, DUT, ITA, SPA, DAN; tijdzone +/- 12 uur; RCC ON/OFF, als de RCC off-functie wordt gekozen, werkt de klok zonder RCC-sigitaal; als er 20 seconden lang geen toets wordt bediend, keert de klok terug naar de normale weergave.

#### 12/24 h:

Bij normale weergave kan met de „UP"-toets (2) de instelling 12 of 24 h worden geselecteerd.

#### Alarmfuncties:

Er zijn 3 alarmfuncties. Druk in de normale weergave op de „ALARM SET" -toets (5) om in het alarmmenu te komen. De volgorde is: ALARM1, ALARM2, TA, exit

#### Alarminstellingen:

Druk in de alarm mode 3 seconden op de „ALARM SET"-toets (5), stel vervolgens uur en minuut in en bevestig de invoer met de „ALARM SET" -toets. Als er 20 seconden lang geen toets wordt bediend, keert de klok terug naar de normale weergave. Dezelfde instelling geldt voor ALARM2.

#### Alarm actief of inactief zetten ON/OFF:

Druk in de alarm-mode op de „ALARM ON/OFF"-toets (6). Volgorde van de eenheden is MA-VR (maandag tot vrijdag), ZA-ZO (zaterdag tot zondag) of (MA-VR) + (ZA-ZO) = elke dag, alarm uit.

Alarmtoon: Het alarm klinkt 2 minuten als volgt: 0-10 seconden:

Bl per seconde, 11-20 seconden: Bl Bl per seconde, 21-30

seconden: Bl Bl Bl Bl per seconde, 31-120 seconden: Bl continu;

Als de timer is afgelopen, staat de weergave op 0:00:00 en knippert de timer één minuut met het „BIBIBI“-alarm. Door 2 seconden op de „C/F“-toets (8) te drukken, keer je terug naar de normale tijd.

#### Thermometer:



Temperatuurbereik: -10°C naar 50°C, (+14~+122°F).

Omschakelen van de weergave van °C naar °F door drukken op de „C/F“-toets (8). Bij overschrijding van de waarde geeft de weergave LL.L°C/°F aan, bij overschrijding HH.H°C/°F. De temperatuur wordt om de 30 seconden gemeten. Nauwkeurigheid: +/- 1.5°C; de temperatuurmeting wordt onderbroken als het alarm klinkt of de klok een radiografisch signaal ontvangt.

#### Kalender:

ISO standaard

#### RCC functie:

De klok ontvangt het DCF radiografisch signaal om 2:03, 3:03 en 4:03 automatisch. Door 2 seconden op de „RCC“-toets (7) te drukken kan het signaal handmatig worden gestart of gestopt. Als dit symbool  verschijnt, is RCC aan; zo niet, dan is RCC uit. De  ontvangsttijd van het signaal bedraagt ca. 8 minuten.

#### Voorzichtig:

- Reinig het product niet met chemicaliën.
- Reinig het product indien nodig met een zachte doek!
- Dompel het product nooit onder in water!
- Stel het product niet bloot aan extreme krachten, schokken en temperatuur- en vochtigheidsschommelingen!
- Gebruik geen alkali-, standaard of oplaadbare batterijen met elkaar in dit product!
- Gebruik geen oude en nieuwe batterijen met elkaar in dit product!
- Verwijder de batterijen als u het product langere tijd bewaart!

#### Afvoer:

Volgens de Duitse batterijenwet (BattG) bestaat de mogelijkheid om batterijen na gebruik gratis bij het verkooppunt in te leveren. Consumenten zijn verplicht tot de teruggave van oude batterijen.



Producten met deze kenmerking mogen niet via het huisvuil worden afgevoerd. Neem de landspecifieke voorschriften in acht!

#### Dansk

#### Funktioner:

Radiour; 12/24 h-visning; 7 sprog for hverdage: Tysk, engelsk, fransk, italiensk, nederlandsk, spansk og dansk; kalender fra 2000 ~ 2099; Kalenderuge-visning; temperatur °C / °F; 2 x alarm met slumrefunktion; 1 x kalenderdag-alarm; månefaser- visning;

Rækkefølgen af enhederne er således: Sprog, år, måned, dag, time, minut, tidszone, RCC ON/OFF, exit. Sprog: GER, ENG, FRE, DUT, ITA, SPA, DAN; tidszone +/- 12 timer; RCC ON/OFF, hvis man vælger RCC off-funktion, arbejder uret uden RCC - radiosignal; hvis der i 20 sekunder ikke bliver rørt ved en taste, vender uret tilbage til den normale visning.

#### 12/24 h:

Ved normal visning kan indstillingen 12 eller 24 h vælges med „UP“-tasten (2).

#### Alarm-funktioner:

Der findes 3 alarm-funktioner. Tryk i den normale visning på „ALARM SET“-tasten (5) og du er inde i alarm-indstillingen. Rækkefølgen er således: ALARM1, ALARM2, TA, Exit

#### Alarm-indstillinger:

Tryk i alarm-tilstand på „ALARM SET“-tasten (5) i 3 sekunder, indstil derefter time, minut og bekræftindstillingen med „ALARM SET“-tasten. Hvis der i 20 sekunder ikke bliver rørt ved en taste, vender uret tilbage til den normale visning. Den samme indstilling gælder for ALARM2.

#### Stille alarmer aktiv eller inaktiv ON/OFF:

Tryk i alarm-tilstanden på „ALARM ON/OFF“-tasten (6).

Rækkefølgen af enhederne er MA-FR (mandag-fredag), LØ-SØ (lørdag-søndag) eller (MA-FR) + (LØ-SØ) = hver dag, alarm slukket. Alarmtone: Alarmer lyder i 2 minutter på følgende måde: 0-10 sekunder: BI per sekund, 11-20 sekunder: BI BI per sekund, 21-30 sekunder: BI BI BI per sekund, 31-120 sekunder: Kontinuerlig BI; hvis alarmer lyder, tryk på „SNOOZE“-tasten (4) og slumre-tiden på 5 minutter starter og „ZZ“-symbolet blinker i visningen. Snooze-gentagelse 8 gange i en alarm-tilstand. Tryk på en vilkårlig taste for at afslutte slumretiden.

#### Kalenderdag-alarm (TA):

Tryk i alarm-tilstand på „ALARM SET“-tasten (5) i 3 sekunder, indstil derefter år, måned, dag, time, minut og bekræft indstillingen med „TIME SET“-tasten (1). Hvis der i 20 sekunder ikke bliver rørt ved en taste, vender uret tilbage til den normale visning.

#### Kalenderdag-alarm (TA) on/off:

Tryk på „ALARM SET“-tasten (5) og vælg TA. Tryk nu på „ALARM ON/OFF“ (6) (TA betyder tændt alarm, ingen visning betyder alarm slukket).

#### Timer-funktion:

Tryk i normal visning „C/F“-tasten (8) i 2 sekunder. „TIMER“-symbolet med timer, minutter og sekunder vises. Den maksimale tids der kan indstilles er 19 timer og 59 minutter. Med „UP“-tasten (2) indstilles timer og med „DOWN“-tasten (3) indstilles minutter. Med „ALARM ON/OFF“ (6) eller „UP“ og „DOWN“-tasterne sammen

### Forsigtig:

- Rengør ikke produktet med kemikalier.
- Rengør ved behov med en blød klud!
- Sænk aldrig produktet ned i vand eller andre væsker!
- Udsæt ikke produktet for ekstreme kræfter, rystelser, temperaturskift eller svingninger i luftfugtighed.
- Bland ikke alkali-, standard-, eller genopladelige batterier med hinanden i dette produkt!
- Bland ikke nye og gamle batterier i dette produkt!
- Fjern batterierne hvis du vil opbevare produktet i længere tid!

### Bortskaffelse:

Aflever batterierne på en genbrugsstation eller bortskaf dem i henhold til anvisningerne af dit lokale renovationsskelab. Vi anbefaler at bortskaffe gamle batterier miljøvenligt.



Produkter med denne markering må ikke bortskaffes med det almindelige husholdningsaffald. Bemærk venligst forskrifterne i din kommune!

**GARANTIE • GUARANTEE • GARANTIE • GARANZIA •  
GARANTÍA • GARANTIE • ГАРАНТИЯ • GWARANCJA •  
GARANTI**

### **DEUTSCH**

Die Jakob Maul GmbH, Jakob-Maul-Str. 17, D-64732 Bad König, Telefon: 06063-502-100, Fax: 06063-502-210, E-Mail: [contact@maul.de](mailto:contact@maul.de) (nachfolgend „Hersteller“) garantiert dem Endkunden (nachfolgend „Kunde“) nach Maßgabe der nachfolgenden Bestimmungen, dass das an den Kunden in Deutschland, Österreich oder Schweiz gelieferte Produkt innerhalb eines Zeitraums von 2 Jahren ab Auslieferung (Garantiefrist) frei von Material- oder Verarbeitungsfehlern sein wird. Solche geltend gemachten Fehler wird der Hersteller nach eigenem Ermessen auf seine Kosten durch Reparatur oder Lieferung neuer oder generalüberholter Teile beheben. Die Garantie erstreckt sich nicht auf eventuell mitgelieferte Batterien. Sonstige Ansprüche des Kunden gegen den Hersteller, insbesondere auf Schadensersatz sind ausgeschlossen.

Neben dieser Produktgarantie bestehen unabhängig die gesetzlichen Gewährleistungsrechte des Kunden, die gegenüber dem Hersteller bzw. dem jeweiligen Verkäufer durch diese Garantie nicht berührt werden.

Ansprüche aus dieser Garantie bestehen nur, wenn das Produkt keine Schäden oder Verschleißerscheinungen aufweist, die durch einen unsachgemäßen Gebrauch verursacht sind. Schäden, die durch einen unsachgemäßen Gebrauch der Ware verursacht wurden, sind insbesondere solche durch Schlag- oder Stoßein-

### **ENGLISH**

This product has been manufactured with the utmost care and by applying the strictest quality guidelines. The material used and the manufacturing process are subject to constant testing.

The guarantee is valid for 2 years and covers the repair of defects in the production process or in the materials used. The period of guarantee commences with the day of sale to the first user. The payment slip or the purchase bill are proof.

Damage attributable to improper handling, mechanical damage or natural wear and tear as well as damage due to the batteries (if supplied) are excluded from the guarantee. In cases of manipulation by parties other than the supplier the guarantee lapses. No liability is accepted for consequential damages.

Complaints in respect of recognisable defects must be reported within fourteen days after the receipt of the goods. Hidden defects should be notified immediately on discovery. Goods which have been justifiably rejected will be repaired. In case we let a reasonable period of grace pass without eliminating the defect the buyer is entitled to withdraw from the contract.

In case of guarantee claims please forward the device with the receipt to the point of sale. Please, provide your name, address and a description of the defect.

In the case of defects occurring outside the guarantee period a repair or replacement subject to payment of the costs is possible. In such cases, please contact again the point of sale.

Nothing in the above conditions excludes the application of provisions of the EU.

### **FRANCAIS**

Ce produit a été fabriqué avec le plus grand soin et en respectant des directives très sévères relatives à la qualité. Les matériaux employés et la production sont soumis à des contrôles permanents.

La garantie est de 2 ans et s'étend à la réparation des défauts de fabrication ou de matériel. La garantie prend effet avec le jour de la vente au premier utilisateur. Comme justificatif il vous suffira de présenter le bon de caisse ou la facture. Tous les dommages qui proviennent d'une utilisation inadéquate, d'un dommage mécanique ou d'une usure naturelle ainsi que les dommages causés par les piles (faisant éventuellement partie de la livraison) sont exclus de la garantie. La garantie cesse en cas d'intervention de tiers. Nous ne pouvons être tenus responsables de dommages



## ITALIANO

Questo prodotto è stato fabbricato con grandissima cura e in osservanza delle più severe direttive concernenti la qualità. Il materiale utilizzato, così come la costruzione, sottostanno a continui controlli.

La garanzia vale 2 anni e si estende alla riparazione di difetti di produzione o di materiale. Il periodo di garanzia ha inizio con il giorno della vendita al primo utente. Lo scontrino o la fattura hanno valore di prova d'acquisto. Sono esclusi dalla garanzia danni attribuibili ad un uso improprio o danni meccanici in particolare l'usura naturale e i danni alle batterie (si accluse).

Se si verificasse un intervento da parte di mani inesperte la garanzia decade. Non ci prendiamo alcuna responsabilità per i danni che possano derivarne.

I difetti evidenti devono venire notificati entro 14 giorni dalla ricezione della merce. Quelli non evidenti subito dopo averli constatati. Ripariamo la merce contestata a ragione o forniamo merce sostitutiva a patto che vengano escluse ulteriori istanze di garanzia da parte del compratore. Nel caso in cui lasciamo passare una adeguata proroga concessa senza aver eliminato il difetto, il compratore ha il diritto di recedere dal contratto.

Vi preghiamo di portare l'apparecchio ancora in garanzia con lo scontrino di vendita ai Vostri rivenditori. Vi preghiamo di indicare il Vostro nome, indirizzo e la descrizione del difetto.

Se dovesse presentarsi un difetto al di fuori del periodo di garanzia è possibile ottenere una riparazione o sostituzione a pagamento. Vi preghiamo di rivolgerVi comunque al Vostro rivenditore. Queste norme non escludono il ricorso al diritto europeo.

## ESPAÑOL

Este producto ha sido fabricado con la más alta exactitud y según las normas de calidad más estrictas. El material utilizado como también su fabricación están sujetas a pruebas permanentes.

La garantía es válida 2 años y se refiere a reparar los desperfectos de fabricación o material. El plazo de garantía comienza el día de la venta al primer usuario. Como documento es válido el recibo de caja o la factura. No están incluidos en la garantía los daños que sean consecuencia de un trato inadecuado o desperfectos mecánicos o de desgaste natural ni los daños de las baterías (posiblemente suministradas). Se termina la garantía si se realiza una manipulación por personas extrañas. No tomamos la

Estas disposiciones no excluyen la aplicación del derecho europeo.

## NEDERLANDS

Dit product is met de grootste zorgvuldigheid en volgens de strengste kwaliteitsrichtlijnen vervaardigd. Het daarbij gebruikte materiaal en het productieproces staan onder permanente controle.

De garantie geldt voor 2 jaar en omvat het herstellen van fabricage- of materiaalfouten. De garantieperiode begint op de dag van verkoop aan de eerste gebruiker. Als bewijs dient de kassabon of de factuur. Van de garantie uitgesloten zijn beschadigingen als gevolg van onvakkundige omgang of van een mechanische beschadiging resp. Normale slijtage en beschadigingen aan de (eventueel meegeleverde) batterijen. De garantie komt te vervallen wanneer ingrepen door onbevoegden aan het apparaat zijn verricht. Voor gevolgschade stellen wij ons niet aansprakelijk.

Zichtbare gebreken moeten binnen 14 dagen na ontvangst van het product worden gereclameerd. Onzichtbare gebreken onmiddellijk nadat de fout is ontdekt. Wanneer er terecht een gebrek aan het product kenbaar is gemaakt, wordt het door ons hersteld of wordt het product door ons vervangen met uitsluiting van verdere garantieaanspraken van de zijde van de koper. Indien wij een gestelde billijke termijn hebben laten verstrijken zonder het gebrek te hebben hersteld heeft de koper het recht terug te treden van de koopovereenkomst.

Stuur het apparaat in garantiegevallen samen met de kassabon in Duitsland naar MAUL GmbH of de zaak waar het is gekocht, in alle andere landen naar de zaak waar het is gekocht. Vermeld daarbij uw naam, adres en een beschrijving van het gebrek.

Indien een defect na afloop van de garantieperiode optreedt, is tegen betaling een reparatie of vervanging mogelijk. Hiertoe kunt u zich wenden tot de zaak waar u het apparaat heeft gekocht. Deze bepalingen sluiten de toepassing van het Europese recht niet uit.

## Русский

Данный продукт был изготовлен с очень большой точностью и согласно самым строгим нормам качества. Используемый для него материал, а также производство подвергается постоянному контролю.

Гарантия действует 2 года и распространяется на устранение

пожалуйста, этот прибор вместе с кассовым чеком в пределах Германии - на фирму "Мауль ГмбХ" или в вашу торговую точку, а в любой другой стране - в вашу торговую точку. Пожалуйста, укажите при этом вашу фамилию, ваш адрес и описание дефекта.

В случае обнаружения какого - либо дефекта вне гарантийного срока возможен платный ремонт или замена. Пожалуйста, обратитесь в этом случае в вашу торговую точку.

Данные положения не исключают применения европейских правовых норм.

## **POLSKI**

Niniejszy produkt został wyprodukowany przy zachowaniu dużej staranności i według surowych wytycznych dotyczących jakości. Zastosowany przy tym materiał jak również produkcja podlegają ciągłym kontrolom.

Gwarancja obowiązuje 2 lata i uwzględnia usunięcie błędów produkcyjnych i materiałowych. Czas gwarancji rozpoczyna się w dniu sprzedaży pierwszemu użytkownikowi. Dowodem jest pokwitowanie z kasy lub rachunek. Wyłączone z gwarancji są szkody, wynikłe z obchodzenia się niezgodnego z przeznaczeniem lub mechanicznych uszkodzeń względnie naturalnego zużycia oraz szkody ewentualnie dołączonych baterii. Gwarancja wygasa, gdy nastąpiła ingerencja z obcej ręki. Za wynikłe szkody nie ponosimy żadnej odpowiedzialności.

Widoczne wady muszą zostać zgłoszone w przeciągu 14 dni po otrzymaniu towaru. Niewidoczne natychmiast po odkryciu wady. Odpowiednio zakwestionowany towar poprawimy lub dostarczymy substytut przy wykluczeniu dalszych roszczeń gwarancyjnych klienta. Jeśli nie dopełnimy prawnie nam wymierzonego terminu do usunięcia wady, klient ma prawo odstąpić od umowy.

W przypadku gwarancji należy skierować urządzenie z pokwitowaniem sprzedaży wewnątrz Niemiec do MAUL GmbH lub do punktu sprzedaży, w każdym innym kraju do punktu sprzedaży. Prosimy przy tym podać Państwa imię i nazwisko, adres oraz opis wady.

Jeśli uszkodzenie pojawiło się poza czasem gwarancji, możliwa jest naprawa lub wymiana za opłatą. Prosimy zwrócić się również do Państwa punktu sprzedaży.

Postanowienia nie wykluczają zastosowania prawa europejskiego.

udbedre fejlen, kan køber ophæve kontrakten.

Ved fejl dækket af garantien bedes produktet fremsendt til købsstedet sammen med kvittering for købet. Vedlæg venligst en beskrivelse af fejlen.

Såfremt en fejl opstår uden for garantiperioden, er det muligt at få foretaget reparation eller udskiftning mod betaling af de dermed forbundne omkostninger. I så tilfælde skal henvendelse også ske til købsstedet.

Intet i ovenstående bestemmelser udelukker anvendelse af Eu's regulativer.