

LED-Standleuchte MAULsenja, colour vario sensor, dimmbar

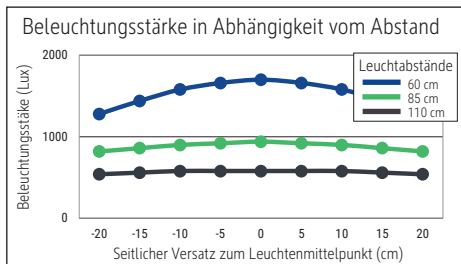
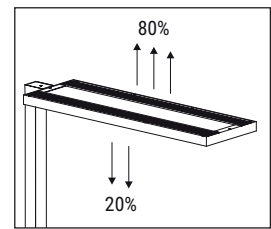
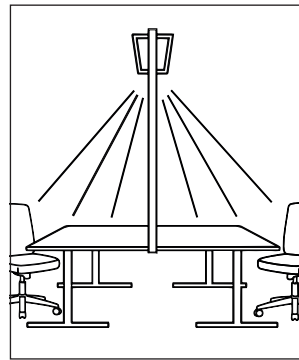
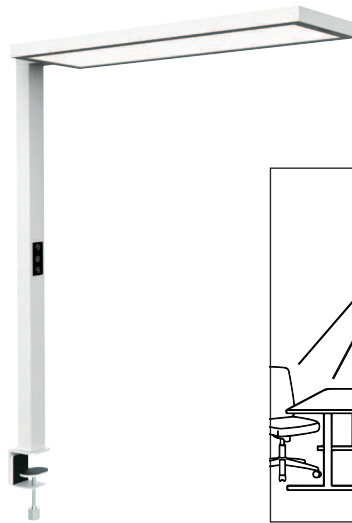

- **Leistungsstarke Aluminium-Designleuchte mit modernem Lichtmanagement**
- **Konstantlichtregelung durch Bewegungs- und Tageslichtsensor**
- **Farbtemperatur und Beleuchtungsstärke (Dimmer) stufenlos einstellbar**
- **Für Doppel-Arbeitsplätze & Licht auf der gesamten Tischfläche durch besonders großen Leuchtenkopf**
- **Getrennt steuern: Direktes Licht für Arbeitsfläche und indirektes für Raumbeleuchtung, Abstrahlung nach oben 80 % und nach unten 20 %**
- **Hohe Energieeffizienz, moderne LED-Technik**
- **GS-Zeichen, Technisches Sicherheitskonzept Made by MAUL**
- Designed by MAUL: Entwickelt und konstruiert am Standort Deutschland
- Bewegungssensor: Dimmt das Licht automatisch nach 30 Min. und Abschaltung nach weiteren 30 Min. ohne Bewegungserkennung
- Tageslichtsensor: Lichtabgabe der Leuchte verändert sich je nach Beleuchtungsniveau
- Entblendung auf UGR <16 für ermüdungsfreies Sehen
- Säule und Kopf aus hochwertigem Aluminium
- Großer Leuchtenkopf: Ragt 80 cm über den Schreibtisch
- Leuchtenkopf geschlossen
- Praktisch: Diffusor für geringen Schattenwurf
- Null Stromverbrauch im ausgeschalteten Zustand durch An- und Ausschalter
- Praktisch: Abnehmbares Netzkabel vereinfacht das Aufstellen des Geräts
- Schweiz: Auch erhältlich mit Netzkabel (Schweiz-Stecker/Kaltgerätebuchse). Bitte Art.-Nr. ergänzen mit dem Kürzel .CH
- Schutzart IP20
- Austausch Lichtquelle und Betriebsgerät durch eine Elektro-Fachkraft möglich
- Umweltschonende Verpackung recycelbar, frei von Kunststoff

Beleuchtungsstärke Leuchte: 940 Lux bei 85 cm Abstand, 580 Lux bei 110 cm Abstand
 Farbtemperatur (je Lichtquelle): 2.700 Kelvin (warmweiß) bis 5.700 Kelvin (tageslichtweiß)
 Anzahl Lichtquellen: 2
 Energieeffizienzklasse (je Lichtquelle): Indirekt: C (Spektrum A bis G) & Direkt: D (Spektrum A bis G)
 Gewichteter Energieverbrauch (je Lichtquelle): 87 kWh/1000 h (69 kWh/1000 h & 18 kWh/1000 h)
 Lebensdauer L70B50 (je Lichtquelle): 50.000 h
 Nutzlichtstrom (je Lichtquelle): 15150 lm (12500 lm & 2650 lm)
 Material: Kopf: Aluminium - Säule: Aluminium
 Maße: Kopf: 85.5 x 24 x 3.1 cm
 Bewegung: Kopf: fix
 Position Schalter: Säule

- Stabiler Klemmfuß aus Stahl, Klemmweite 1,5 bis 9,5 cm. Oberflächenschonende Unterseite. Höhe: 120 cm. Ideal für höhenverstellbare Tische
- Garantie: 2 Jahre

Art.-Nr.	Farbe	EAN-Code	Zollcode	Fuß	Kabellänge ca.	Schutzklasse	Packungsmaße / VE	Gewicht (inkl. Verp.)	VE
8258902	weiß	4002390092227	94052190	Klemmfuß	2,50 m	I Schutzkontaktstecker	140,5 x 39 x 14 cm	10,936 kg	1 St
8258995	silber	4002390092968	94052190	Klemmfuß	2,50 m	I Schutzkontaktstecker	140,5 x 39 x 14 cm	10,936 kg	1 St

LED floor lamp MAULsenja colour vario sensor, dimmable

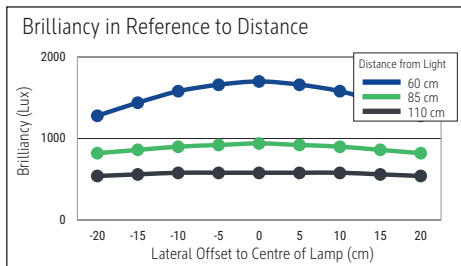
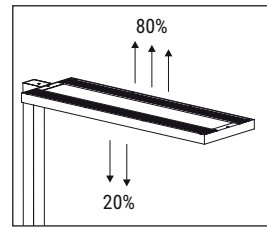
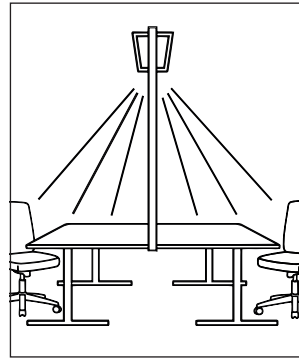

- **High-quality, powerful aluminium design lamp with modern light management**
- **Constant light control via movement and daylight sensors**
- **Colour temperature and intensity infinitely adjustable**
- **For double workstations & full-surface lighting thanks to extra-large lamp head**
- **Separately controllable: Beam direction 80 % upwards (indirect room lighting) and 20 % downwards (direct light for work surface)**
- **Very economical: State of the art LED technology**
- **GS label for checked safety, technical safety concept Made by MAUL**
- Designed by MAUL: Developed and constructed in Germany
- Movement sensor: Dims the light automatically after 30 minutes without sensing movement, turns off after a further 30 minutes without sensing movement
- Daylight sensor: The light output of the lamp changes depending on the indoor illuminance level
- Reduced glare to UGR <16 for fatigue-proof vision
- Head and column made from high-quality aluminium
- Long lamp head: Protrudes 80 cm over the desk
- Practical: detachable mains cable makes it easier to set up the device
- Protection rating IP20
- Light source and operating device replaceable by an electrician
- Environmentally friendly recyclable packaging, free of plastic

Illuminance of the : 940 lux illuminance at 85 cm distance, 580 lux illuminance at 110 cm distance
 Colour temperature per light source: 2.700 Kelvin (warm white) to 5.700 Kelvin (daylight white)
 Number of light sources: 2
 Energy efficiency class per light source: indirect: C (spectrum A to G) & direct: D (spectrum A to G)
 Weighted energy consumption per light source: 87 kWh/1000 h (69 kWh/1000 h & 18 kWh/1000 h)
 Service life L70B50 per light source: 50.000 h
 Useful luminous flux per light source: 15150 lm (12500 lm & 2650 lm)
 Material: Head: Aluminium - Column: Aluminium
 Dimensions: Head: 85.5 x 24 x 3.1 cm
 Movement: Head: fixed
 Position of the switch: Column

- Stable clamp foot made of steel, clamping range 1.5 to 9.5 cm. Surface-friendly underside. Height: 120 cm. Ideal for height-adjustable desks
- Guarantee: 2 years

Art. No.	Colour	EAN-Code	Tariff-No.	Base	Cable length (approx.)	Protection class	Pack size / PU	Weight (incl. packaging)	PU
8258902	white	4002390092227	94052190	clamp	2.50 m	I shock-proof plug	140,5 x 39 x 14 cm	10.936 kg	1 pc(s).
8258995	silver	4002390092968	94052190	clamp	2.50 m	I shock-proof plug	140,5 x 39 x 14 cm	10.936 kg	1 pc(s).

Lampadaire LED MAULsenja colour vario capteur, réglable

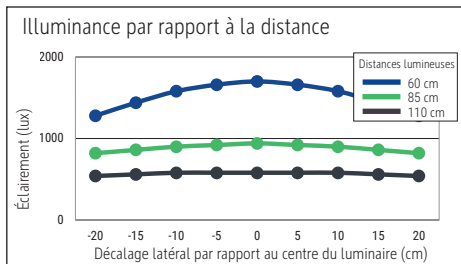
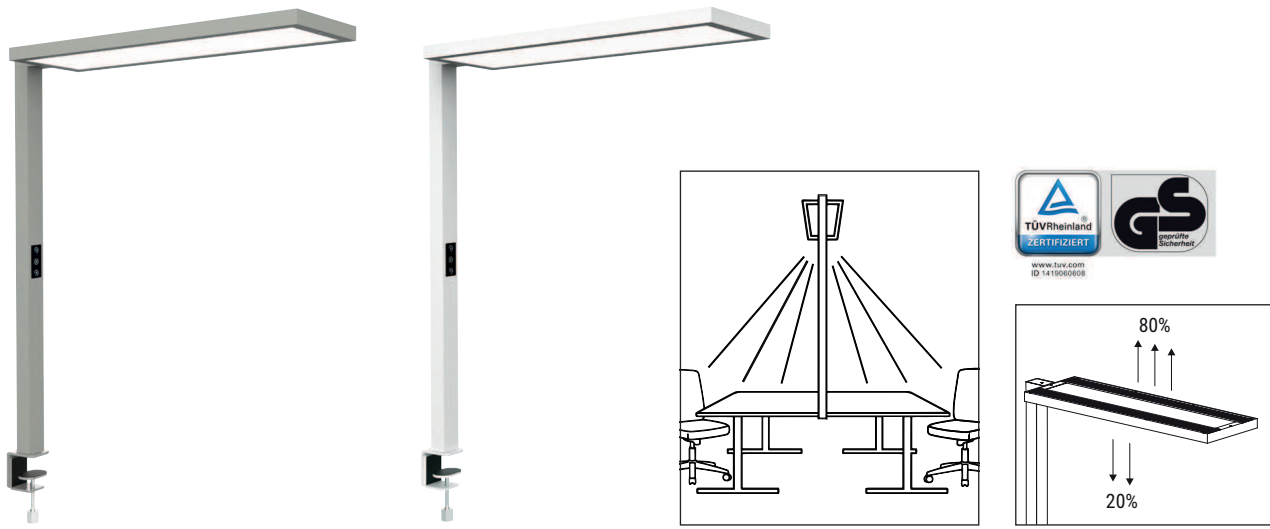

- **Lampadaire en aluminium de haute qualité, gestion d'éclairage moderne**
- **Réglage constant de la luminosité par capteurs de mouvement et lumière du jour**
- **Ambiance et intensité réglables en continu**
- **Pour postes de travail doubles et éclairage sur toute la surface grâce à une tête de lampe extra-large**
- **Réglable séparément : rayonnement de 80 % vers le haut (lumière indirecte pour l'éclairage de la pièce) et de 20 % vers le bas (lumière directe pour le plan de travail)**
- **Très économique : technologie LED moderne**
- **Certificat GS (sécurité contrôlée), concept de sécurité technique signé MAUL**
- Design signé MAUL: développé et conçu en Allemagne
- Capteur de mouvement : module automatiquement l'éclairage après 30 min. sans détection de mouvement, extinction après 30 minutes supplémentaires sans détection de mouvement
- Capteur de lumière du jour : l'intensité lumineuse du lampadaire change en fonction du niveau d'éclairage de la pièce
- Éblouissement réduit à UGR <16 pour voir sans se fatiguer
- Tête et mât en aluminium de haute qualité
- Tête longue : se projette à 80 cm sur le bureau
- Tête du luminaire fermée
- Agréable : diffuseur pour réduire les ombres
- Peu encombrant : socle découpé pouvant se positionner autour du pied du bureau
- Garanti : consommation nulle avec interrupteur coupé
- Pratique : câble d'alimentation amovible facilitant l'installation de l'appareil
- Suisse : Également disponible avec câble secteur (fiche suisse/connecteur IEC femelle). Veuillez compléter la réf. d'article avec le suffixe .CH.
- Indice de protection IP20
- Source lumineuse et appareil de commande remplaçables par un électricien

- Emballage écologique recyclable, sans plastique

Éclairage du luminaire: 940 lux à 85 cm de distance, 580 lux à 110 cm de distance
 Température de couleur par source lum: 2.700 Kelvin (blanc chaud) à 5.700 Kelvin (blanc lumière du jour)
 Nombre de sources lumineuses: 2
 Classe énergétique par source lum: indirect : C (spectre A à G) & direct : D (spectre A à G)
 Consommation pondérée par source lum: 87 kWh/1000 h (69 kWh/1000 h & 18 kWh/1000 h)
 Durée de vie L70B50 par source lum: 50.000 h
 Flux lumineux utile par source lum: 15150 lm (12500 lm & 2650 lm)
 Matériau: Tête : Aluminium - Colonne : Aluminium
 Dimensions: Tête : 85.5 x 24 x 3.1 cm
 Mouvement: Tête : fixe
 Positionnement du commutateur: Mât

- Pied à pince stable en acier, ouverture de serrage de 1,5 à 9,5 cm. Dessous protecteur pour les surfaces. Hauteur : 120 cm. Idéal pour les tables réglables en hauteur
- Garantie: 2 ans

Réf	Coloris	Code EAN	Code douanier	Support	Cordon (env.)	Classe de protection	Dim. U.V.	Poids (av. emballage)	U.V.
8258902	blanc	4002390092227	94052190	pince	2,50 m	I prise Euro tripôle	140,5 x 39 x 14 cm	10,936 kg	1 pce(s)
8258995	argenté	4002390092968	94052190	pince	2,50 m	I prise Euro tripôle	140,5 x 39 x 14 cm	10,936 kg	1 pce(s)

Vloerlamp LED MAULsenja colour vario sensor, dimbaar

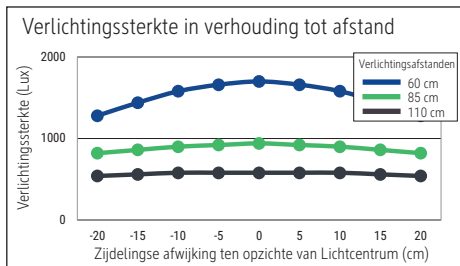
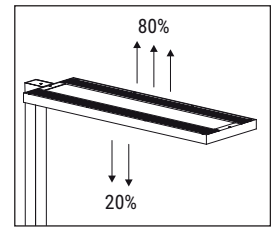
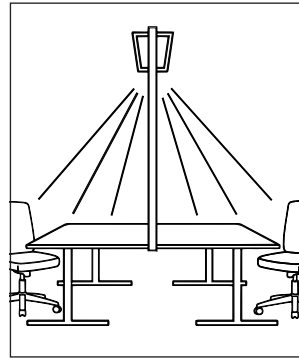
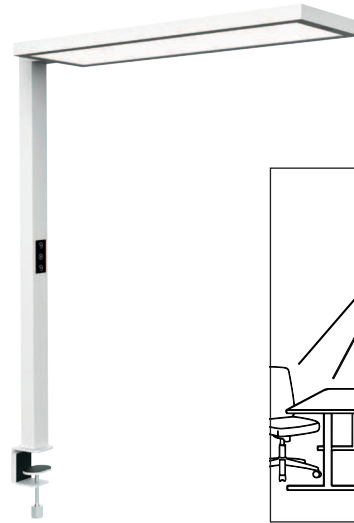

- **Krachtige aluminium designlamp met modern lichtmanagement**
- **Constante lichtregeling door bewegings- en daglichtsensor**
- **Kleurtemperatuur en lichtsterkte (dimmer) traploos instelbaar**
- **Voor dubbele werkplekken en verlichting over het gehele tafeloppervlak dankzij een bijzonder grote lampkop**
- **Afzonderlijk te bedienen: Direct licht voor het werkvlak en indirect licht voor kamerverlichting, lichtverdeling 80% naar boven en 20% naar beneden**
- **Hoge energie-efficiëntie, moderne LED-techniek**
- **GS-keurmerk, technisch veiligheidsconcept Made by MAUL**
- Designed by MAUL: Ontwikkeld en ontworpen op de locatie in Duitsland
- Bewegingssensor: Dimt het licht automatisch na 30 min. en schakelt uit na nog eens 30 min. zonder bewegingsdetectie
- Daglichtsensor: Lichtafgifte van de lamp verandert afhankelijk van het verlichtingsniveau
- Verblindingsbescherming tot UGR <16 voor vermoeiingsvrij zien
- Kolom en kop van hoogwaardig aluminium
- Grote lampkop: Steekt 80 cm over het bureau
- Lampkop gesloten
- Praktisch: Diffusor voor geringe schaduwvorming
- Nul stroomverbruik in uitgeschakelde toestand dankzij aan- en uitschakelaar
- Praktisch: afneembare netkabel vereenvoudigt het opstellen van het toestel
- Zwitserland: Ook verkrijgbaar met netsnoer (Zwitserse stekker/IEC-apparaatconnector). Voeg aan het artikelnummer de afkorting .CH toe
- Beschermingsgraad IP20
- Vervanging van lichtbron en voorschakelapparaat mogelijk door een elektricien
- Milieuvriendelijke recyclebare verpakking, zonder plastic

Lichtsterkte lamp: 940 lux op 85 cm afstand, 580 lux op 110 cm afstand
 Kleurtemperatuur (per lichtbron) 2.700 Kelvin (warm wit) tot 5.700 Kelvin (daglicht wit)
 Aantal lichtbronnen: 2
 Energie-efficiëntieklasse (per lichtbron) Indirect: C (spectrum A tot G) & Direct: D (spectrum A tot G)
 Gewogen energieverbruik (per lichtbron) 87 kWh/1000 h (69 kWh/1000 h & 18 kWh/1000 h)
 Levensduur L70B50 (per lichtbron) 50.000 h
 Nuttige lichtstroom (per lichtbron) 15150 lm (12500 lm & 2650 lm)
 Materiaal: Kop: aluminium - Zuil: aluminium
 Afmetingen: Kop: 85.5 x 24 x 3.1 cm
 Mobiliteit: Kop: vaste
 Schakelaarpositie: Zuil

- Stevige klemvoet van staal, klembereik 1,5 tot 9,5 cm. Oppervlaktevriendelijke onderkant. Hoogte: 120 cm. Ideaal voor in hoogte verstelbare tafels
- garantie: 2 jaar

Art. nr.	Kleur	EAN-Code	Dounanecode	Voeten	Kabellengte	Veiligheidsklasse	Verpakkingsmaat / VE	Gewicht (m. verpakking)	VE
8258902	wit	4002390092227	94052190	tafelklem	2,50 m	I beschermd gearde stekker	140,5 x 39 x 14 cm	10,936 kg	1 pc(s).
8258995	zilver	4002390092968	94052190	tafelklem	2,50 m	I beschermd gearde stekker	140,5 x 39 x 14 cm	10,936 kg	1 pc(s).

Lampada da terra a LED MAULsenja, colour vario sensor, dimmerabile

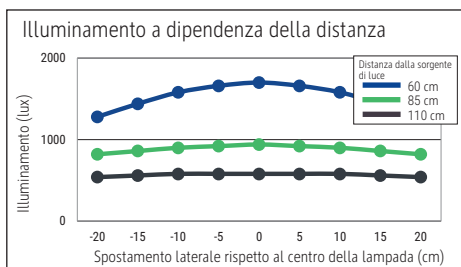
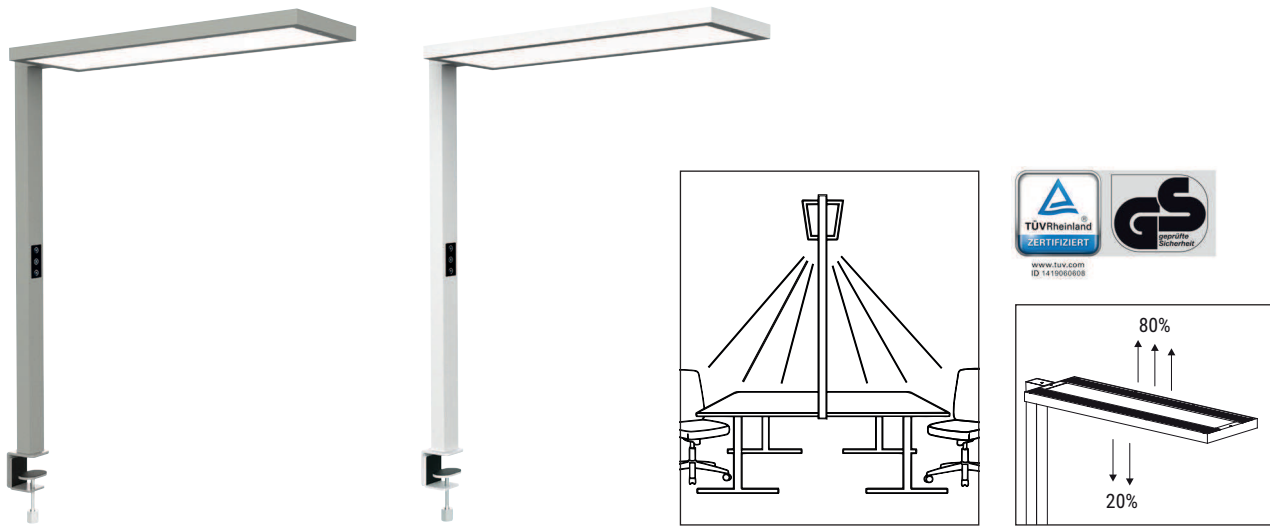

- **Potente lampada di design in alluminio con gestione moderna della luce**
- **Regolazione costante della luce tramite sensore di movimento e sensore di luce diurna**
- **Temperatura del colore e intensità luminosa (dimmer) regolabili in modo continuo**
- **Per postazioni di lavoro doppie e illuminazione su tutta la superficie del tavolo grazie a una testa della lampada particolarmente grande**
- **Controllo separato: luce diretta per la superficie di lavoro e luce indiretta per l'illuminazione dell'ambiente, emissione della luce verso l'alto 80% e verso il basso 20%**
- **Alta efficienza energetica, moderna tecnologia LED**
- **Marchio GS, concetto di sicurezza tecnica Made by MAUL**
- Design by MAUL: sviluppato e progettato in Germania
- Sensore di movimento: la luce si attenua automaticamente dopo 30 minuti e si spegne dopo altri 30 minuti in assenza di movimento
- Sensore di luce diurna: l'emissione luminosa della lampada si adatta al livello di illuminazione ambientale
- Abbagliamento ridotto (UGR <16) per una visione senza affaticamento
- Colonna e testa in alluminio di alta qualità
- Ampia testa della lampada: sporge di 80 cm sopra la scrivania
- Testa della lampada chiusa
- Pratico: diffusore per una minore proiezione di ombre
- Nessun consumo di energia in stato spento grazie all'interruttore on/off
- Pratico: il cavo di alimentazione removibile semplifica il posizionamento dell'apparecchio
- Svizzera: Disponibile anche con cavo di alimentazione (spina svizzera/presa IEC femmina). Si prega di aggiungere l'abbreviazione .CH al numero dell'articolo
- Grado di protezione IP20
- Sorgente luminosa e unità di alimentazione sostituibili da un elettricista qualificato

- Ecologico Confezione riciclabile, privo di plastica

Luminosità della lampada:	940 lux a 85 cm di distanza, 580 lux a 110 cm di distanza
Temperatura di colore (per sorgente luminosa):	2.700 Kelvin (luce calda) e 5.700 Kelvin (luce diurna)
Numero di sorgenti luminose:	2
Classe di efficienza energetica (per sorgente luminosa):	Indiretta: C (scala da A a G) & Diretta: D (scala da A a G)
Consumo ponderato di energia (per sorgente luminosa):	87 kWh/1000 h (69 kWh/1000 h & 18 kWh/1000 h)
Durata L70B50 (per sorgente luminosa):	50.000 h
Flusso luminoso utile fonte (per sorgente luminosa):	15150 lm (12500 lm & 2650 lm)
Materiale:	Testa: Aluminium - Supporto centrale: Aluminium
Dimensioni:	Testa: 85.5 x 24 x 3.1 cm
Mobilità:	Testa: fisso
Posizione dell'interruttore:	Supporto centrale

- Piede a morsetto stabile in acciaio, apertura del morsetto da 1,5 a 9,5 cm. Base che protegge le superfici. Altezza: 120 cm. Ideale per tavoli regolabili in altezza
- Garanzia: 2 anni

Cod. art.	Colore	Cod. EAN	Codice doganale	Base	Lunghezza cavo alim.	Classe di protezione	Dim. imballo	Peso (incl. imballaggio)	Conf.
8258902	bianco	4002390092227	94052190	Morsetto	2,50 m	I spina con contatto di terra	140,5 x 39 x 14 cm	10,936 kg	1 pz.
8258995	argento	4002390092968	94052190	Morsetto	2,50 m	I spina con contatto di terra	140,5 x 39 x 14 cm	10,936 kg	1 pz.